

Link do produktu: <https://www.hektos.eu/pompa-zebata-bg2023b80at50tt5d-p-764.html>

Pompa hydrauliczna BG20 23 B80 A T50 TT5 D

Cena brutto	837,00 zł
Cena netto	680,49 zł
Dostępność	Dostępny
Numer katalogowy	BG2023B80AT50TT5D
Kod producenta	BG20 23 B80 A T50 TT5 D
Marka	B&C

Opis produktu

Pompa hydrauliczna BG20 23 B80 A T50 TT5 D00

maszyny rolnicze, obrabiarki, maszyny przemysłowe, agregaty hydrauliczne itp.

Dane techniczne

Objętość geometryczna	-	22,7 [cm ³] [cm ³ /obr]
Maksymalne ciśnienie pracy ciągłej	-	190 [bar] 19 [MPa]
Maksymalne ciśnienie pracy przerywanej	-	200 [bar] 20 [MPa]
Prędkość maksymalna	-	2800 [min ⁻¹] [obr/min]
Prędkość minimalna	-	500 [min ⁻¹] [obr/min]
Przepływ maksymalny	-	63,6 [dm ³ /min] [l/min]
Przepływ minimalny	-	11,4 [dm ³ /min] [l/min]
Sprawność objętościowa min. przy 1500 obr/min	-	95%
Masa	-	3,07 [kg]

Montaż

Kolnierz: flansa niemiecka, średnica centrująca: **ø80 mm**
Czop wału: stożek **1:5**

Porty olejowe: TT5					
Przyłącze ssawne, S			Przyłącze tłoczne, P		
D	F	M	D	F	M
40 mm	20 mm	M6	35 mm	15 mm	M6

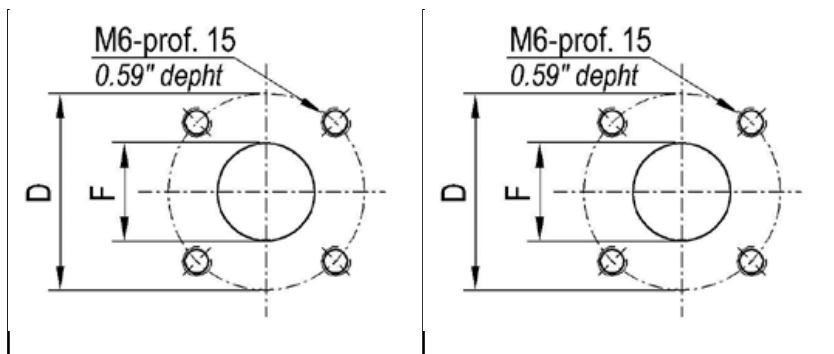

Wymiary

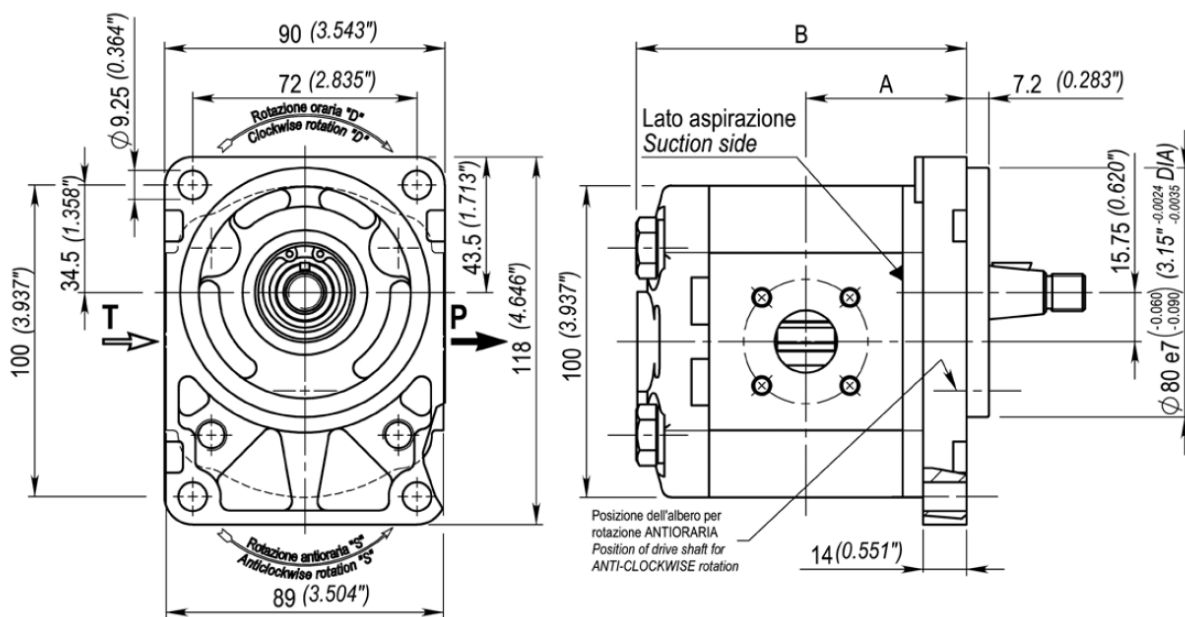

*Zdjęcie poglądowe. Porty olejowe i ich wymiary zostały podane w tabeli wyżej.

A [mm]	B [mm]
61,3	125,4

Zapytaj inżyniera
+48 22 203 5079

Odpowiedzialność za produkt
Podmiot odpowiedzialny: Hektos
Marka: **B&C**

[Zapoznaj się z regulaminem](#)

Katalog PDF



[Wersja angielska katalogu pomp BG20 - 4,3 MB](#)

B&C



B&C - włoski producent pomp łopatkowych mieści się w Modenie. Znajduje się tam dział administracji, zarządzania, zakupów, sprzedaży, planowania produkcji, dział badawczo-rozwojowy, magazyny, pakowanie i wysyłka. Bezpośrednia produkcja zlokalizowana jest w fabrykach we Florencji i Reggio Emilia. System jakości ISO 9001 utrzymywany jest we wszystkich trzech lokalizacjach. Pompy i wkłady do pomp B&C są zamiennie z odpowiednikami wielu innych producentów. Każdy egzemplarz produktu sprawdzany jest na stanowiskach testowych zgodnie z odpowiednią procedurą systemu certyfikacji i kontroli jakości ISO 9001 w B&C. Hektos współpracuje z B&C od 2008 r.