

Formularz doboru pompy zębatej

Wypełnij formularz, zapisz i odeślij na: info@hektos.com

Pompa

Silnik

Kod pompy lub silnika (tabliczka znamionowa / oznaczenia na korpusie):

Kierunek obrotów:

Prawe

Lewe

Dwukierunkowa

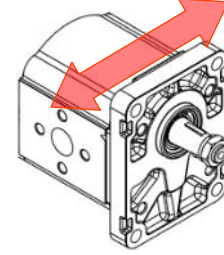
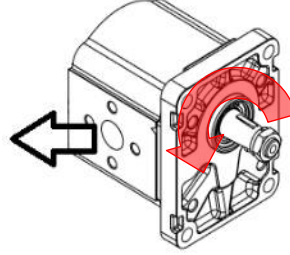
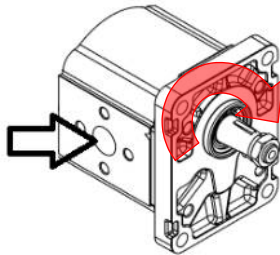

Materiał korpusu:

Aluminium

Żeliwo

Materiał kołnierza montażowego i tylnej płyty:

Aluminium

Żeliwo

Ilość strumieni:

Pompa pojedyncza
 Pompa potrójna

Pompa podwójna

Inna - ilość strumieni:

Czop wału:

Cylindryczny

Stożkowy

Wielowypust

"Płetwa"

$\phi =$ mm

$\phi_{max} =$ mm

$\phi_{zew.} =$ mm

A = mm

$\phi_{min} =$ mm

liczba zębów =

B = mm

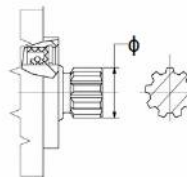
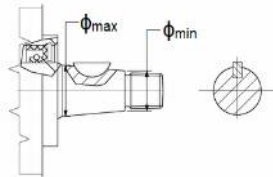
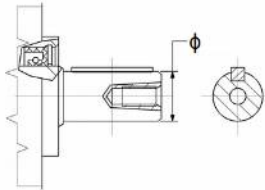

Do silnika elektr.

Do power packa

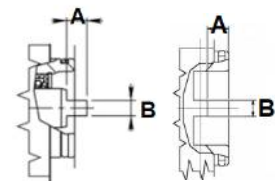

Kołnierz montażowy:

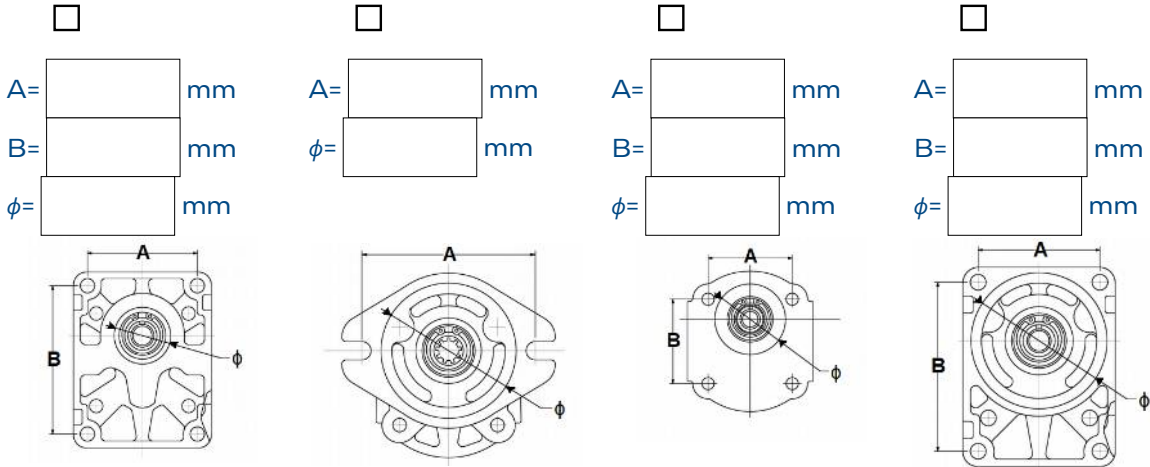

Porty olejowe:

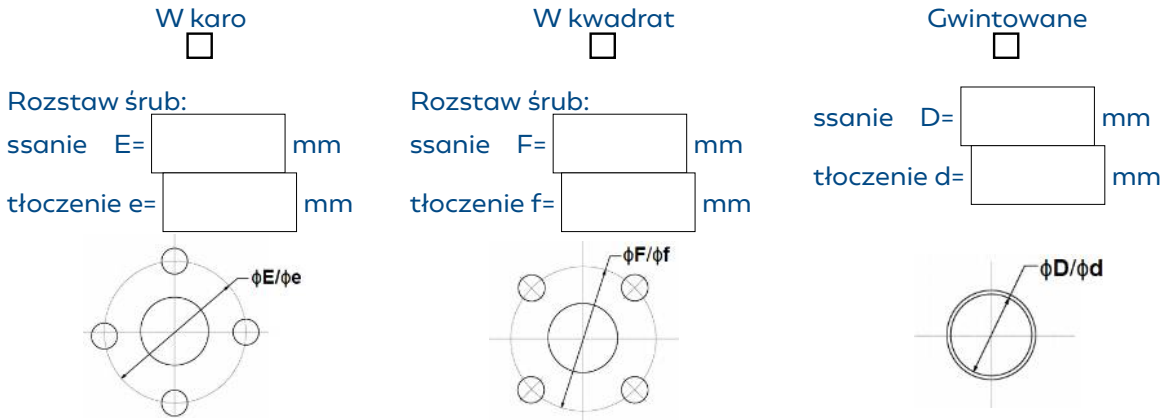

Objętość geometryczna:

Szerokość koła zębatego= [] mm Średnica koła zębatego= [] mm Odległość osi kół zębatach= [] mm



Kontakt:

Imię i nazwisko:

Nr telefonu:

NIP firmy: